

eClock 8"

Control de presencias digital
Wi-Fi y SIM
Reloj de Fichar NFC
en tiempo real y profesional



Pantalla táctil de 8"



Tarjetas de proximidad NFC

Lector profesional NFC

eClock es la máquina de fichar avanzada para la detección de presencias y el control de accesos del personal en la empresa.

Innovador Sistema de Gestión de Presencias, completamente en la nube, ofrece una administración sencilla e inmediata de todo el proceso de presencias y ausencias: **fichajes, control de accesos, smart working, viajes, vacaciones y permisos**, con flujos de trabajo para solicitudes y aprobaciones.

eClock se activa **sin costos de infraestructura** ni de **instalación**; solo se necesita conexión Wi-Fi, **SIM 4G LTE, PoE**. Sin costos de terminales, instalación o mantenimiento.

Ideal para sedes sin relojes de fichar, nuevas tiendas, oficinas, almacenes y sedes empresariales.

▶ **Integrable con tu actual sistema de gestión de presencias** o incluso con el sistema de gestión EcosAgile Time.

▶ **Tecnología NFC, RFID Multilingüe**, con varias traducciones activas.



MÁS ALLÁ DEL CONTROL DE ACCESOS

eClock supera a las máquinas de fichar tradicionales. Garantiza la detección digital de presencias con una simple conexión de datos, sincroniza el control de accesos con el sistema de Time Management, detecta anomalías en los fichajes y permite gestionar la building security.



MONEY SAVING

eClock no necesita instalación ni costos adicionales de infraestructura ni conocimientos especializados. La **reducción de costos** respecto a la máquina de fichar tradicional es del 70%.



DATOS EN TIEMPO REAL

La gestión de datos se realiza en **Italia**, cumpliendo con las normativas nacionales y europeas y aplicando los máximos estándares de **seguridad** del sector. Los datos se transmiten en tiempo real al sistema en la nube y están siempre disponibles para su exportación.

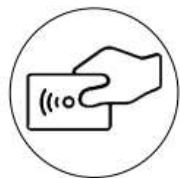

SOPORTE NFC



4G LTE

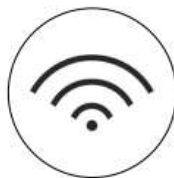

WiFi

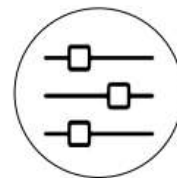

HINTERFAZ HTTP/TCP

Características técnicas

Sistema Operativo	Android 10
Procesador	Quad core cortex A17
Memoria	2 GB RAM
Pantalla	Pantalla 8" 1280 x 800 Resolución
Cámara	2.0MP
Conexión	Ethernet, WiFi, Bluetooth, SIM 4G LTE
Instalación	Montaje en pared con soporte metálico
Dimensiones y peso	21,20 x 14,76 x 3,10 cm - 0.55 KG
Fuente de alimentación	12V /1.5A Interfaz Ethernet con Capacidad PoE: IPOE+
Lector de tarjetas	IC card reader (NFC)
Certificación	CE

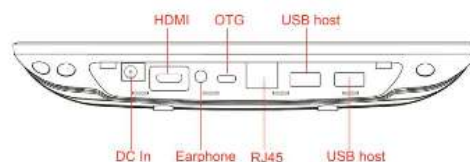
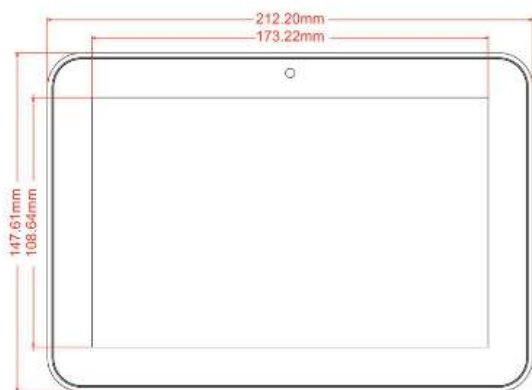

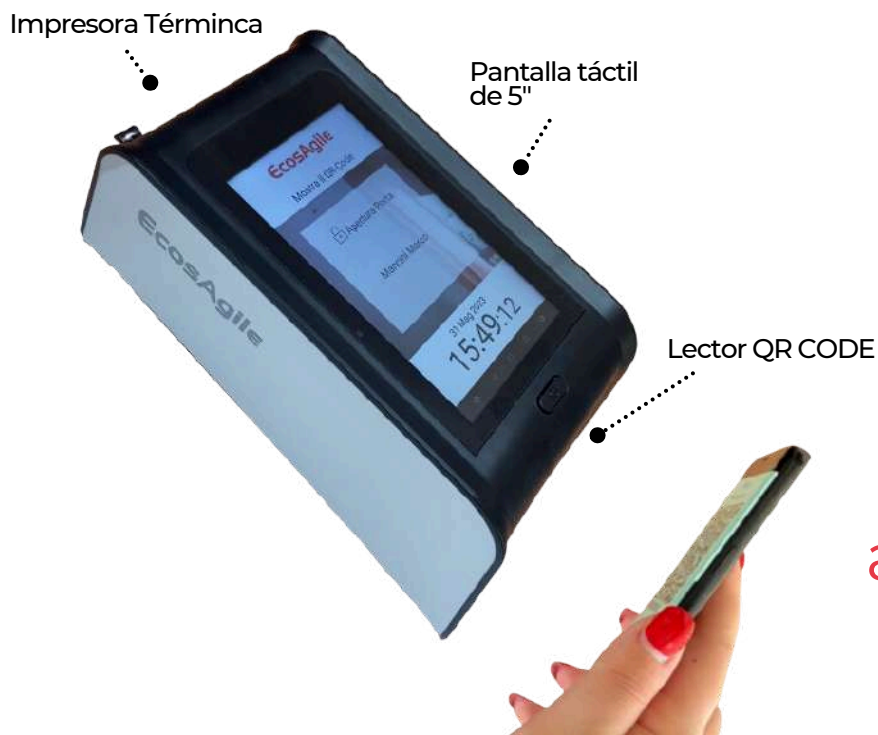

Fichaje QR code
en tiempo real.
Registro de
asistencia y
gestión digital de
acceso wi-fi y SIM

Máquina de fichar siempre actualizada con tecnología para el registro de presencias y control de accesos del personal en la empresa.

Innovador sistema electrónico de **gestión de asistencia**, simple e intuitivo, completamente en la nube. Gestiona todo el proceso de presencias y ausencias: **marcaciones, control de accesos**, viajes, vacaciones y permisos, con flujos de trabajo para solicitudes y aprobaciones.

Se activa **sin costos de infraestructura ni instalación**; solo se requiere conexión Wi-Fi o **SIM 4G LTE**.

Ideal para tiendas, entidades, oficinas, almacenes, sedes corporativas, sitios de producción y centros sanitarios.

▶ Integrado en tiempo real con el sistema de **Gestión de Asistencia EcosAgile Time**, con procesamiento diario de la tarjeta de proximidad y actualizaciones periódicas del software incluidas.

▶ Tecnología **QR code multilingüe**, con diferentes traducciones activas.

FICHAJE POR QR CODE

El código QR, **generado por la aplicación**, se acerca al frente del dispositivo para registrar las presencias. En la pantalla táctil superior se muestra el nombre del colaborador y la dirección de entrada o salida registrada.

CONTROL DE ACCESOS

El dispositivo puede estar equipado con un relé de un canal que, al estar conectado a puertas automáticas, torniquetes o accesos, facilita la **gestión y control de accesos del personal**. La puerta se abre al reconocer el código QR que el colaborador muestra en su smartphone frente al lector frontal.

SOFTWARE EN LA NUBE

EcosAgile Time es el software para gestionar las solicitudes de tiempo libre, vacaciones, enfermedad y ausencia del personal.



QR CODE

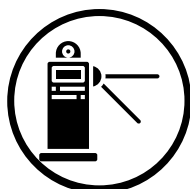

ABRIDOR PUERTA



4G LTE

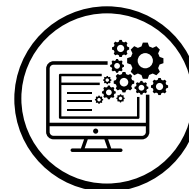

SOFTWARE

Características técnicas

Sistema Operativo

Android 8

Memoria

1GB DDR, 8GB eMMC

Pantalla

5-inch, 1280 * 720

Impresora

Papel 57mm * 40mm

Conexión

Ethernet / Wi-fi /
Bluetooth / Sim Card 4G LTE

Conectores periféricos

2 USB Host, 1 micro USB

Alimentación

9V / 2.5A

Salida de relé externa

Relé 1 ó 2 canales (Opcional)

Dimensiones

32 x 22 x 15 cm; 2kg

Soporte de suelo

Metal plateado

